



Instructions d'installation
Gebruiksaanwijzingen

Dreamland
by IMETEC

CHAUFFE-LIT ELEKTRISCHE ONDERDEKEN

TYPE 80446 80437
80435 80436





GUIDE ILLUSTRÉ / GIDS MET AFBEELDINGEN

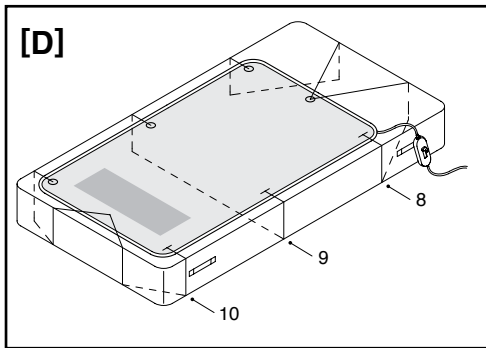
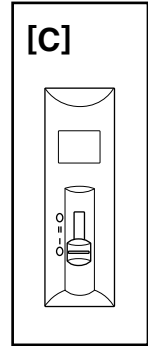
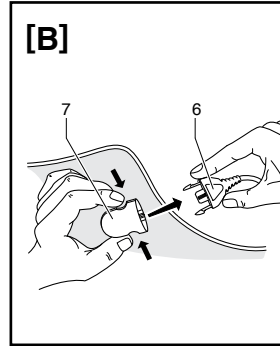
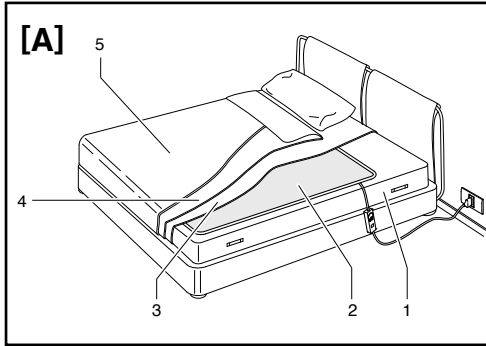

DONNÉES TECHNIQUES / TECHNISCHE GEGEVENS

Dreamland
TYPE 80446 220-240 V 50 Hz 30-35 W

Dreamland
TYPE 80437 220-240 V 50 Hz 52-60 W

Dreamland
TYPE 80435 220-240 V 50 Hz 72-85 W

Dreamland
TYPE 80436 220-240 V 50 Hz 2x40-50 W

I





MANUEL D'INSTRUCTIONS POUR L'EMPLOI DU CHAUFFE-LIT

Cher client, DREAMLAND vous remercie d'avoir choisi ce produit. Nous sommes certains que vous apprécierez la qualité et la fiabilité de cet appareil, conçu et fabriqué afin de satisfaire le client. Le présent manuel d'instructions a été rédigé conformément à la norme européenne EN 62079.

INSTRUCTIONS IMPORTANTES CONSERVER EN VUE DE FUTURES UTILISATIONS



ATTENTION !

Instructions et mises en garde pour une utilisation sûre.



Avant d'utiliser l'appareil, veuillez lire attentivement les instructions d'utilisation et, en particulier, les avertissements concernant la sécurité et les respecter. Conservez ce manuel ainsi que le guide illustré s'y rapportant, pour toute la durée de vie de l'appareil, à des fins de consultation. En cas de cession de l'appareil à un tiers, veuillez lui fournir également toute la documentation.

Si lors de la lecture de ce mode d'emploi certaines parties sont difficiles à comprendre ou en cas de doutes, avant d'utiliser l'appareil, veuillez contacter l'entreprise à l'adresse indiquée sur la dernière page.

INDEX

AVERTISSEMENTS GÉNÉRAUX	pag.	2
LÉGENDE DES SYMBOLES	pag.	3
INSTRUCTIONS POUR LE BRANCHEMENT ET LE POSITIONNEMENT	pag.	3
POSITIONNEMENT DU CHAUFFE-LIT	pag.	3
INSTRUCTIONS POUR LE BRANCHEMENT	pag.	4
COMMENT UTILISER LE CHAUFFE-LIT	pag.	4
NETTOYAGE ET ENTRETIEN	pag.	4
INSTRUCTIONS POUR LE LAVAGE	pag.	4
LAVAGE À LA MACHINE	pag.	4
LAVAGE À LA MAIN	pag.	4
SÉCHAGE	pag.	5
ÉTIRAGE	pag.	5
RANGEMENT	pag.	5
CONTRÔLES DE SÉCURITÉ ET RÉPARATION	pag.	5
GARANTIE	pag.	6
MODALITÉS D'ASSISTANCE	pag.	7
ÉLIMINATION	pag.	7
GUIDE ILLUSTRÉ ET DONNÉES TECHNIQUES		I







AVERTISSEMENTS GÉNÉRAUX







- Après avoir sorti l'appareil de l'emballage, vérifier l'intégrité de la marchandise en se référant au schéma, ainsi que l'éventuelle présence de dégâts dus au transport. En cas de doute, ne pas utiliser l'appareil et contacter le service d'assistance agréé.
- Le matériel d'emballage n'est pas un jouet pour les enfants ! Tenir le sac plastique hors de portée des enfants ; risque d'étouffement !
- Avant de brancher l'appareil, vérifier que les caractéristiques de tension du réseau, indiquées sur la plaque d'identification, correspondent à celles du réseau électrique disponible. La plaque d'identification se trouve sur l'appareil.
- Le présent appareil doit être exclusivement utilisé comme chauffe-lit à usage domestique. Toute autre utilisation est considérée comme non conforme et donc dangereuse.
- L'appareil n'est pas prévu pour être utilisé par des personnes (y compris les enfants) ayant des capacités physiques, sensorielles ou mentales réduites, ou ayant un manque d'expérience ou de connaissance, à moins qu'elles ne puissent bénéficier, par l'intermédiaire d'une personne responsable de leur sécurité, d'une surveillance ou d'instructions concernant l'utilisation de l'appareil.

Les enfants doivent être surveillés pour s'assurer qu'ils ne jouent pas avec l'appareil.



Ne pas utiliser l'appareil avec des personnes insensibles à la chaleur ou très vulnérables qui sont incapables de réagir à la surchauffe.

Cet appareil ne doit pas être utilisé par les enfants si les dispositifs de commande n'ont pas été préalablement réglés par un parent ou par une personne en charge de leur surveillance ou si l'enfant n'a pas été correctement instruit sur la manière d'utiliser ces dispositifs en toute sécurité.

-  **MISE EN GARDE – NON adapté aux enfants de moins de 3 ans.** Les enfants de moins de 3 ans ne doivent pas utiliser l'appareil à cause de leur incapacité à réagir en cas de surchauffe.
-  **NE PAS** actionner la commande de la température avec les mains mouillées.
-  **NE PAS** tirer le câble d'alimentation ou l'appareil pour débrancher la fiche de la prise électrique.
- Débrancher toujours la fiche de l'alimentation électrique avant de nettoyer ou d'effectuer l'entretien de l'appareil ou s'il n'est pas utilisé.
- En cas de panne ou de mauvais fonctionnement de l'appareil, l'éteindre et ne pas le falsifier. Pour toute réparation, s'adresser uniquement à un centre d'assistance technique agréé.
- Si le cordon d'alimentation est endommagé, il doit être remplacé par un centre d'assistance technique agréé, de façon à éviter tout risque.
- L'appareil doit être utilisé uniquement avec les types de commandes indiqués sur son étiquette.
-  **NE PAS** placer la commande sous le coussin ou sous les draps ou les couvertures quand l'appareil est branché.
- Examiner fréquemment l'appareil afin de relever d'éventuels signes d'usure ou de détérioration. Si de tels signes sont constatés ou si l'appareil a été mal utilisé, contacter un centre d'assistance technique autorisé avant toute autre utilisation.
- Il est recommandé aux personnes porteuses de pacemakers de ne pas utiliser l'appareil toute la nuit. L'appareil peut être utilisé pour réchauffer le lit, mais doit être éteint et débranché du réseau électrique avant de se coucher.

-  **NE PAS utiliser sur un lit réglable : dans le cas contraire, vérifier que la couverture ou le câble ne puisse pas rester accroché(e) ou bloqué(e).**
-  **NE PAS border.**
- **Cet appareil n'est pas conçu pour l'usage médical dans les hôpitaux.**
-  **NE PAS l'utiliser s'il est mouillé.**
-  **NE PAS utiliser l'appareil pour réchauffer des animaux.**
-  **NE PAS UTILISER PLIÉ OU FROISSÉ.**
-  **NE PAS INSÉRER DES AIGUILLES OU DES BROCHES.**

LÉGENDE DES SYMBOLES

	Classe de protection II		Interdiction
	Mise en garde		

INSTRUCTIONS POUR LE BRANCHEMENT ET LE POSITIONNEMENT

POSITIONNEMENT DU CHAUFFE-LIT



Votre chauffe-lit ne doit être utilisé que comme chauffe-lit électrique.
Pour éviter qu'il ne se froisse, fixez-le au matelas de la façon suivante :

- étendez le chauffe-lit directement sur le matelas (en laissant l'espace pour les oreillers) avec le côté où est positionnée la fiche orienté vers le matelas et vers la tête du lit.
- Éliminez les éventuels plis restants. Le chauffe-lit ne devra être utilisé qu'avec la commande comprise dans la fourniture, car elle fait partie du système de protection contre la surchauffe.
- Étendez le chauffe-lit (2) directement sur le matelas (1) [A], en évitant de le placer sous les oreillers. Assurez-vous toujours que le chauffe-lit est bien étendu.
- Faites passer la corde courte (9) [D] sous le matelas et attachez-la à l'œillet du côté opposé.
- Faites passer la corde longue (8) sous l'angle adjacent du matelas, puis au-dessus, à travers l'œillet central, puis de nouveau sous l'autre angle du matelas et, enfin, fixez-la à l'œillet de l'autre côté du chauffe-lit.
- Répétez cette opération pour la corde (10)
- Disposez le drap-housse (3) sur le chauffe-lit, puis préparez le lit comme de normale avec le drap (4) et la couverture (5) [A].
- Vérifiez fréquemment que le chauffe-lit est fixé correctement au matelas.
- Le chauffe-lit ne doit pas être excessivement tendu.
-  Ne laissez pas les cordes se relâcher, car cela peut entraîner le froissement du chauffe-lit et, en conséquence, l'endommagement du fil électrique.

FR

INSTRUCTIONS POUR LE BRANCHEMENT

- Connectez la/les prise/s (7) avec la fiche (6) du chauffe-lit [B].
- Assurez-vous que chaque fiche est insérée correctement dans son propre connecteur.

COMMENT UTILISER LE CHAUFFE-LIT



ATTENTION !

⊘ **NE PAS mettre la commande sous le coussin ou sous les couverture pendant l'emploi.**

- Insérer la fiche électrique du câble de la commande dans la prise de courant.
- Allumer le chauffe-lit une heure avant de se coucher en mettant la touche de réglage de la température sur le niveau 2 (température maximale)
- Environ une heure après, le lit sera agréablement chaud. Si le milieu est particulièrement froid, allumer le chauffe-lit deux ou trois heures avant de se coucher.
- Au moment de se coucher, régler la température sur la position 1 (température minimale), en évitant la position 2 (température maximale) pour garder la tiédeur du chauffe-lit pour toute la nuit.
- Placer la commande sur 0 pour éteindre le chauffe-lit.
- Débrancher la fiche de la prise de courant.

NETTOYAGE ET ENTRETIEN

Le chauffe-lit est lavable. Vérifier la plaquette des symboles de lavage présente sur le chauffe-lit pour un lavage correct.

	Laver à 40°C		Séchage en tambour rotatif à basse température inférieure à 40°C
	Laver à la main - température maximale 40°C		Ne pas repasser
	Ne pas blanchir		Ne pas nettoyer à sec.

INSTRUCTIONS POUR LE LAVAGE

1. Avant de procéder aux opérations de lavage, détachez le/s câble/s de la commande, de la façon indiquée sur la [B].
2. Avant de laver le chauffe-lit, il est très important de vérifier ses dimensions afin de vous assurer que, lors du séchage, il s'étire jusqu'à reprendre les dimensions d'origine.



LAVAGE À LA MACHINE

Le chauffe-lit peut être lavé à la machine à 40° C, en sélectionnant le programme laine.



LAVAGE À LA MAIN

1. Utilisez une lessive délicate et de l'eau tiède, en mettant à tremper pendant 15 minutes. Après le trempage, lavez avec soin et rincez abondamment avec de l'eau tiède propre.
2. Laissez l'eau s'égoutter complètement. Il est possible d'essorer légèrement le chauffe-lit, mais sans le tordre.

**SÉCHAGE**

1. Séchage dans le sèche-linge à basse température ou à température élevée (sèche-linge ménager).
2. Séchage dans le sèche-linge à basse température (séchage au pressing).
3. Effectuez exclusivement l'essorage spécifique pour le programme laine.
 - N'UTILISEZ PAS d'autres cycles d'essorage.
4. Laissez sécher à l'air sur le séchoir, mais n'utilisez pas de pinces à linge sur la partie électrique du chauffe-lit car elle peut s'endommager.
5. Utilisez le chauffe-lit **UNIQUEMENT** quand il est complètement sec.

ÉTIRAGE

1. Lors de la phase de séchage, vous devrez étirer le chauffe-lit jusqu'à ce qu'il reprenne environ ses dimensions d'origine. Cette opération s'avère plus facile quand le chauffe-lit est encore humide, en allongeant un côté à la fois. Vous devrez probablement répéter l'opération plusieurs fois, jusqu'à ce que le chauffe-lit soit parfaitement sec.
2. Contrôlez le chauffe-lit et assurez-vous qu'il n'y a pas de fils électriques entortillés ou pliés. Cette opération s'avère plus simple en soulevant le chauffe-lit et en le regardant à contre-jour.
3. Après avoir étiré le chauffe-lit, si les fils électrique restent entortillés ou pliés, ou si le chauffe-lit n'a pas repris environ ses dimensions d'origine, ramenez-le dans un de nos Centres d'Assistance, muni de la commande de mise en marche, pour effectuer un contrôle.

RANGEMENT**ATTENTION !**

En rangeant l'appareil, attendre qu'il se refroidisse avant de le plier.

**ATTENTION !**

NE PAS plier et/ou déformer l'appareil en posant des objets dessus une fois qu'il est rangé.

CONTRÔLES DE SÉCURITÉ ET RÉPARATION

Ces appareils ont été fabriqués conformément aux standards les plus élevés. Aucune partie ne peut être réparée par l'utilisateur. Si l'appareil ne fonctionne pas, suivre les instructions suivantes :

- Si le témoin sur la commande ne s'allume pas :
 1. Vérifiez que vous avez suivi correctement toutes les instructions
 2. Vérifiez que l'alimentation électrique fonctionne bien
 3. Vérifiez que la commande d'allumage du chauffe-lit est bien sur « ON »

FR

- Si le témoin lumineux de la commande brille intensément :
 1. Vérifiez que les connexions du chauffe-lit sont complètement et correctement branchées
 2. Vérifiez que la commande est programmée sur un niveau suffisamment haut

Si l'appareil ne fonctionne toujours pas, rapportez-le là où vous l'avez acheté.

Au cas où le câble d'alimentation, ou tout autre câble de branchement, serait endommagé, pour prévenir tout danger il faut rapporter cet appareil au fabricant, pour qu'il le remplace. N'essayez jamais de réparer le chauffe-lit par vous-mêmes.

Si vous constatez l'un des signes suivants :

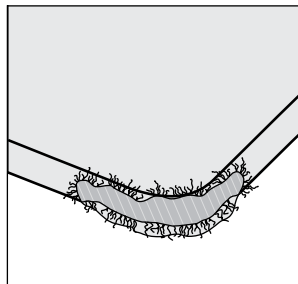
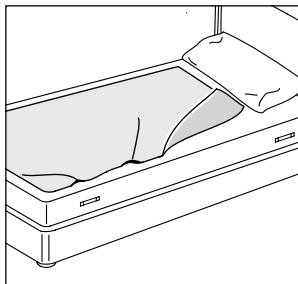
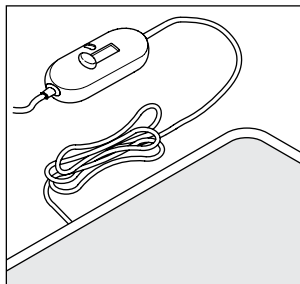

- Câble flexible endommagé ;
- Commande endommagée ;
- Tissu froissé ou chiffonné ;
- Tissu endommagé ou déchiré ;
- Tissu décoloré à cause de la chaleur ;

ou si le produit a été utilisé de façon incorrecte ou endommagé accidentellement, ne l'utilisez pas, ramenez-le dans l'un de nos Centres d'Assistance pour un contrôle de sécurité.

Suivez ces instructions :

1. Emballez-le soigneusement, de préférence dans sa confection d'origine
2. Ajoutez votre nom complet et votre adresse
3. Signalez la cause du rendu
4. Si vous êtes encore pendant la période de garantie, déclarez où et quand vous l'avez acheté, en joignant la preuve d'achat datée. (par ex. ticket de caisse)
5. Envoyez-le à notre Service d'Assistance.

GARANTIE

1. L'appareil est garanti pour une période de deux ans à partir de la date d'achat. C'est la date reportée sur le ticket de caisse / la facture qui fait foi, à moins que l'acheteur ne prouve que la livraison a été effectuée successivement.
2. En cas de défaut du produit préexistant à la date d'achat, le fabricant garantit la réparation ou le remplacement sans frais de l'appareil, à moins que l'une des deux solutions soit disproportionnée par rapport à l'autre. L'acheteur doit dénoncer au vendeur le défaut de conformité dans les trois mois à partir de la découverte du défaut.
3. La garantie ne s'applique pas quand la défectuosité des pièces dérive d'une négligence dans l'utilisation, du non-respect des instructions pour le fonctionnement de l'appareil, d'une installation erronée, d'entretiens effectués par du personnel non autorisé, de l'usure normale, de dommages dus au transport ou de circonstances qui, dans tous les cas, ne peuvent pas être imputées à des défauts de fabrication de l'appareil.



FR

4. La garantie ne s'applique pas non plus dans tous les cas d'utilisation impropre de l'appareil et en cas d'utilisation professionnelle.
5. Le fabricant ne peut pas être considéré comme responsable pour les éventuels dommages directs ou indirects aux personnes, choses et animaux domestiques dérivant de l'inobservance des prescriptions reportées dans le « Manuel d'Avertissements et d'Instructions », concernant l'installation, l'utilisation et l'entretien du produit.
6. Les actions contractuelles de garantie vis-à-vis du vendeur sont maintenues.

MODALITÉS D'ASSISTANCE

La réparation de l'appareil doit être effectuée dans un Centre d'Assistance agréé par le fabricant. Si l'appareil défectueux est ramené dans un Centre d'Assistance pour le remplacement / la réparation quand il est encore sous garantie, il faut joindre le ticket de caisse ou la facture correspondants prouvant la date de vente ou d'achat.

Pour le Service d'Assistance, veuillez vous adresser au revendeur.

ÉLIMINATION



L'emballage du produit est composé de matériaux recyclables. L'éliminer conformément aux normes de protection de l'environnement.



En vertu de la norme européenne 2002/96/CE, l'appareil hors d'usage doit être éliminé selon les règles. Les matières recyclables contenues dans l'appareil sont récupérées, afin d'éviter de dégrader l'environnement. Pour plus d'informations, s'adresser au centre de recyclage local ou au revendeur de l'appareil.

Dreamland
by **IMETEC**

M1000061
0512 (MMYY)



NL



HANDLEIDING MET AANWIJZINGEN VOOR HET GEBRUIK VAN DE ELEKTRISCHE ONDERDEKEN

Geachte klant, DREAMLAND dankt u voor de aankoop van dit product. Wij zijn er zeker van dat u de kwaliteit en de betrouwbaarheid van dit apparaat zult waarderen. Het is ontworpen en geproduceerd om in de eerste plaats de klant tevreden te stellen. Deze handleiding met instructies is opgesteld in overeenstemming met de Europese norm EN 62079.

BELANGRIJKE INSTRUCTIES BEWAREN VOOR TOEKOMSTIG GEBRUIK



LET OP!

Instructies en waarschuwingen voor een veilig gebruik.



Alvorens dit apparaat te gebruiken, moeten de instructies voor het gebruik gelezen worden, d.w.z. de waarschuwingen voor de veiligheid die moeten in acht genomen worden. Bewaar deze handleiding samen met de bijbehorende gids met afbeeldingen gedurende de gehele levensduur van het product, met de bedoeling deze te kunnen raadplegen. Bij overdracht van het apparaat aan derden, moet ook de volledige documentatie meegegeven worden. Als bij het lezen van deze handleiding met gebruiksinstructies bepaalde delen moeilijk te begrijpen zijn of twijfels rijzen, neem dan voor het product te gebruiken contact op met het bedrijf, waarvan u het adres op de laatste pagina kunt vinden.

INHOUDSOPGAVE





ALGMENE VEILIGHEIDSVOORSCHIFTEN	pag. 9
LEGENDE SYMBOLEN	pag. 10
INSTRUCTIES VOOR HET PLAATSEN EN DE AANSLUITING	pag. 10
DE ONDERDEKEN PLAATSEN	pag. 10
INSTRUCTIES VOOR HET AANSLUITEN	pag. 11
GEBRUIKSWIJZE	pag. 11
REINIGEN EN ONDERHOUD	pag. 11
WASSEN	pag. 11
WASSEN IN DE WASMACHINE	pag. 11
WASSEN MET DE HAND	pag. 12
DROGEN	pag. 12
VERLENGING	pag. 12
VEILIGHEIDSCONTROLE EN REPARATIE	pag. 12
GARANTIE	pag. 13
SERVICE	pag. 14
WEGGOOIEN	pag. 14
GIDS MET AFBEELDINGEN EN TECHNISCHE GEGEVENS	I



ALGMENE VEILIGHEIDSVOORSCHIFTEN







- Nadat het apparaat uit de verpakking genomen is, moet aan de hand van de tekening gecontroleerd worden of het intact is en het geen transportschade heeft opgelopen. In geval van twijfel mag het apparaat niet gebruikt worden maar moet u zich wenden tot de bevoegde assistentiedienst.
- Het materiaal van de verpakking is geen speelgoed voor kinderen! Houd het plastic zakje ver buiten het bereik van kinderen: verstikkingsgevaar!
- Alvorens het apparaat aan te sluiten, moet gecontroleerd worden of de gegevens van de netspanning, die op het identificatieplaatje staan, overeenkomen met die van het beschikbare elektriciteitsnet. Het identificatieplaatje bevindt zich op het apparaat.
- Dit apparaat mag uitsluitend worden aangewend als elektrische onderdeken voor huishoudelijk gebruik. Ieder ander gebruik wordt als niet conform en dus gevaarlijk beschouwd.
- Het apparaat is niet bestemd om gebruikt te worden door mensen (inclusief kinderen) met beperkte lichamelijke, zintuiglijke of geestelijke capaciteiten, of zonder ervaring of kennis, tenzij onder toezicht en met instructies van iemand verantwoordelijk voor hun veiligheid.

Houd toezicht over kinderen om er zeker van te zijn dat zij niet met het apparaat spelen. Het apparaat mag niet gebruikt worden voor personen die ongevoelig zijn voor warmte of hulpbehoevenden die niet in staat zijn te reageren op een oververhitting. Dit apparaat mag niet door kinderen worden gebruikt indien de bedieningen niet op voorhand werden ingesteld door een volwassene of door een begeleider, of als het kind niet voldoende werd ingelicht hoe deze bedieningen veilig te gebruiken.



-  **WAARSCHUWING – NIET** geschikt voor kinderen jonger dan 3 jaar. Kinderen jonger dan 3 jaar mogen het apparaat niet gebruiken omdat ze niet kunnen reageren in geval van oververhitting.
-  Het temperatuurregeling **NIET** met natte handen bedienen.
-  Trek **NIET** aan de voedingskabel of aan het apparaat om de stekker uit het stopcontact te halen.
- Trek steeds de stekker uit het elektrische stopcontact voor het reinigen of onderhoud en indien u het apparaat niet gebruikt.
- In geval van een defect of een slechte werking van het apparaat moet het uitgeschakeld worden en mag men het probleem niet zelf proberen te verhelpen. Wendt u voor de eventuele reparatie uitsluitend tot een bevoegd technisch assistentiecentrum.
- Als de voedingskabel beschadigd is, moet deze vervangen worden door een bevoegd technisch assistentiecentrum om ieder risico te voorkomen.
- Het apparaat mag enkel worden gebruikt met de bedieningen aangeduid op het etiket van het apparaat.
-  Leg de bediening **NIET** onder het kussen of tussen de lakens of dekens wanneer het apparaat is aangesloten.
- Controleer het apparaat regelmatig om eventuele tekens van slijtage of aftakeling op te sporen. Indien er dergelijke tekens zijn, of als het apparaat op slechte wijze werd gebruikt, moet men zich wenden tot een bevoegd technisch assistentiecentrum vooraleer het apparaat verder te gebruiken.
- Wie een pacemaker draagt, mag het apparaat niet de hele nacht gebruiken. Het apparaat kan gebruikt worden om het bed voor te verwarmen maar moet uitgeschakeld en van de elektrische voeding ontkoppeld worden voor men gaat slapen.



NL

-  Gebruik NIET op een verstelbaar bed: doet u het toch, check dan of de deken of de kabel niet ergens vast komen te zitten.
-  NIET instoppen.
- Dit apparaat is niet ontworpen voor medisch gebruik in de ziekenhuizen.
-  NIET gebruiken indien nat.
-  Het apparaat NIET gebruiken om dieren te verwarmen.
-  NIET GEBRUIKEN INDIEN GEPLOOID OF VERFROMFRAAID.
-  GEEN NAALDEN OF SPELDEN INSTEKEN.

LEGENDE SYMBOLEN

	Beschermingsklasse II		Verboden
	Waarschuwing		

INSTRUCTIES VOOR HET PLAATSEN EN DE AANSLUITING

DE ONDERDEKEN PLAATSEN



Uw elektrische onderdeken moet uitsluitend gebruikt worden als een elektrische onderdeken; om te voorkomen dat er plooiën in de onderdeken komen, moet men de onderdeken op de volgende wijze aan het matras bevestigen:

- De elektrische onderdeken rechtstreeks op het matras goed uitvouwen (hierbij plaats voor de hoofdkussens laten) met het gedeelte waar zich het snoer bevindt op het matras en naar het hoofdkussengedeelte van het bed gericht.
- Eventuele plooiën of vouwen gladstrijken.
- De elektrische onderdeken mag uitsluitend gebruikt worden met de standenschakelaar die bijgeleverd is, omdat deze deel uitmaakt van het beveiligde oververhittingsysteem.
- De elektrische onderdeken (2) rechtstreeks uitspreiden op het matras (1) [A], zonder de onderdeken onder het hoofdkussen te leggen.
- Zorg ervoor dat de elektrische onderdeken altijd goed vlak ligt.
- Haal het korte touwtje (9) [D] onder het matras door en maak deze vast aan de lus aan de andere kant.
- Het lange touw (8) moet onder de dichtstbijzijnde hoek van het matras gaan en vervolgens erboven door de middelste lus (aan de bovenkant van de onderdeken), en dan opnieuw onder de andere hoek van de matras; het touw tenslotte vastmaken aan de lus van de andere kant van de elektrische onderdeken.
- Herhaal dezelfde handeling voor touw (10).
- Leg het hoelaken of de molton onderdeken (3) uitgespreid op de elektrische onderdeken en maak vervolgens het bed op zoals men gewend is, met een laken (4) en een deken of alleen nog een dekbed (5) [A].
- Regelmatig controleren of de elektrische onderdeken goed is bevestigd aan het matras.
- Trek de touwtjes van de deken niet te strak aan wanneer u de deken aan het matras vast maakt.

- De touwen niet los laten hangen omdat ze het plooiën van de elektrische onderdeken en de beschadiging van de elektrische bedrading zouden kunnen veroorzaken.

INSTRUCTIES VOOR HET AANSLUITEN

- De stekker (7) van de schakelaar (6) in het contact/de contacten van de elektrische onderdeken steken. Controleer of elke stekker volledig in het contact zit wanneer men de klik voelt [B].

GEBRUIKSWIJZE



LET OP!

⊘ Leg de bediening NIET onder het kussen of onder de dekens tijdens het gebruik.

- Steek de stekker van de kabel van de bediening in het stopcontact.
- Schakel de elektrische onderdeken een uur voor u gaat slapen in en zet de toets voor de temperatuurregeling op het niveau 2 (maximum temperatuur)
- Na ongeveer een uurtje zal het bed lekker warm zijn. Indien het bijzonder koud is, schakel dan het elektrisch onderdeken twee of drie uur voor u naar bed gaat in.
- Wanneer u naar bed gaat, moet u de temperatuurregeling in de stand 1 zetten (minimum temperatuur) zodat het deken de hele nacht warm blijft. Vermijd de stand 2 (maximum temperatuur).
- Zet de bediening op 0 om de elektrische onderdeken uit te schakelen.
- Trek de stekker uit het stopcontact.

REINIGEN EN ONDERHOUD

De onderdeken kan gewassen worden. Om de onderdeken op een correcte wijze te wassen, moet het identificatieplaatje met wassymbolen, aanwezig op de onderdeken, gecontroleerd worden.

	Wassen op 40°C.		Drogen in de droogtrommel op lage temperatuur, minder dan 40°C
	Hand wassen – maximum temperatuur 40°C		Niet strijken
	Niet bleken		Niet chemisch reinigen.

WASSEN

1. Voordat men de onderdeken gaat wassen, moet men het snoer van de schakelaar loskoppelen zoals wordt aangetoond op de [B].
2. Voordat men de elektrische onderdeken wast, moet men de afmetingen controleren en ervoor zorgen dat de deken tijdens het drogen goed wordt uitgespreid zodanig dat hij zijn originele afmetingen behoudt.



WASSEN IN DE WASMACHINE

De elektrische onderdeken mag in de wasmachine gewassen worden op 40°C waarbij het wolprogramma geselecteerd moet worden.

NL



WASSEN MET DE HAND

1. Een mild wasmiddel en lauw water gebruiken en 15 minuten laten weken. Na het weken, zorgvuldig wassen en goed spoelen met schoon lauw water.
2. De deken geheel laten uitlekken zodat al het overtollige water weg kan. Het is mogelijk de elektrische onderdeken lichtjes uit te knijpen, maar nooit wringen.



DROGEN

1. Drogen in de wasdroger op een hoge of lage temperatuur (wasdroger voor huishelijk gebruik).
2. Drogen in de wasdroger op een lage temperatuur (wasdroger in de wasserette)
3. Alleen laten centrifugeren op het wolprogramma.
 - NIET extra laten centrifugeren.
4. Aan de lucht laten drogen op een droogrek, geen wasknijpers gebruiken op de bedrading van de elektrische onderdeken, want dit zou de elektrische onderdeken zelf kunnen beschadigen.
5. De elektrische onderdeken **ALLEEN** gebruiken wanneer hij volledig droog is.

VERLENGING

1. Tijdens het drogen moet de elektrische onderdeken uitgespreid worden tot hij zijn oorspronkelijke afmetingen terug heeft. Dit zal gemakkelijker gaan wanneer de elektrische onderdeken nog vochtig is; rek elke kant afzonderlijk uit. Waarschijnlijk zal het nodig zijn deze handeling verschillende keren te moeten herhalen, tot de elektrische onderdeken volledig droog is.
2. Controleer de elektrische onderdeken en zorg ervoor dat er geen enkele elektrische draad in elkaar gedraaid of geplooid is. Dit zal gemakkelijker te constateren zijn indien men de elektrische onderdeken tegen het licht houdt.
3. Nadat men de elektrische onderdeken heeft uitgerokken en de elektrische draden nog geplooid of in elkaar gedraaid bleven, of indien de onderdeken niet meer zijn oorspronkelijke afmetingen heeft, moet men hem voorzien van de schakelaar, terugbrengen naar een van onze Technische Servicecentra zodat een controle kan uitgevoerd worden.

De elektrische onderdeken opbergen



LET OP!

Wanneer men het apparaat wil opbergen, moet men het eerst helemaal laten afkoelen vooraleer op te plooiën.



LET OP!

Leg bij het opbergen geen voorwerpen op het apparaat, om het NIET te vervormen en/of geen plooiën te veroorzaken.

VEILIGHEIDSCONTROLE EN REPARATIE

Deze onderdekens voldoen aan hoge eisen. Er zijn geen losse onderdelen verkrijgbaar voor de gebruiker.

- Volg deze aanwijzingen indien uw onderdeken niet werkt:



4. Controleer of alle instructies goed zijn uitgevoerd. Indien u problemen heeft met het instellen van de tijdschakelaar, aarzelt u dan niet om de klantenservice te bellen, zij helpen u graag.
 5. Controleer de aardlekschakelaar.
 6. Controleer of de aan/uit schakelaar van de onderdeken AAN staat.
- Indien het controlelampje op het bedieningskastje brandt:
 1. Controleer of de stekker goed in de aansluiting zit van de elektrische onderdeken.
 2. Controleer of de warmtestand hoog genoeg staat.

Indien de onderdeken na deze controles nog niet werkt, moet men de deken terug brengen naar de winkelier of op sturen naar onze technische dienst.

Indien het snoer of andere bedrading is beschadigd, moet de deken terug gebracht worden naar de winkelier of opgestuurd worden naar de technische dienst voor controle. Probeer de deken nooit zelf te repareren.

Indien men het volgende vindt:

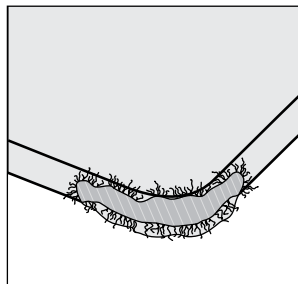
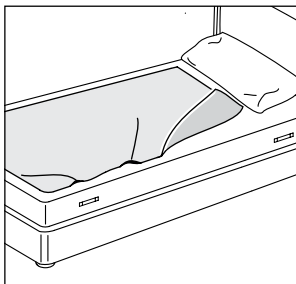
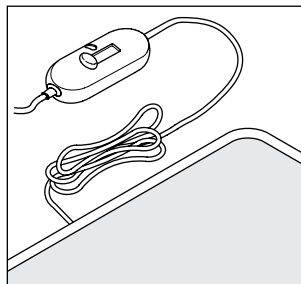

- beschadigd snoer
- beschadigd bedieningskastje
- verfrommelde of geplooid stof
- beschadigde of gescheurde stof
- door de warmte ontkleurde stof

of indien het product op een foutieve wijze gebruikt is of toevallig beschadigd werd, mag men de deken niet gebruiken en moet men de onderdeken compleet met schakelaar op sturen voor controle naar onze technische dienst.

Volg deze instructies:

1. Pak de onderdeken goed in, bij voorkeur in de originele doos.
2. Zorg ervoor dat u een briefje bij sluit met daarop uw naam en adres.
3. Geef een korte klachtomschrijving.
4. Sluit een kopie van de aankoopnota bij. Dit is uw garantiebewijs.
5. Stuur de onderdeken naar onze technische dienst.

GARANTIE

1. De garantietermijn is twee jaar vanaf de aankoopdatum. De datum op uw aankoopnota/factuur is uw garantiebewijs, tenzij de koper bewijst dat de levering later werd uitgevoerd.
2. Wanneer bij de aankoop een gebrek wordt geconstateerd, garandeert de fabrikant de kostenloze reparatie of de vervanging van het toestel, tenzij een van beide remedies buitensporig blijkt ten opzichte van de andere. De koper verbindt er zich toe het conformiteitsgebrek te melden aan de verkoper, binnen drie maanden na de vaststelling van dit gebrek.



NL

3. De garantie vervalt indien het defect is ontstaan door schade als gevolg van nalatigheid of onachtzaamheid bij het gebruik, het niet in acht nemen van de gebruiksaanwijzingen van het apparaat, een verkeerde installatie, ingrepen uitgevoerd door daartoe niet bevoegde personen, normale slijtage, het transport of omstandigheden die in ieder geval niet gebonden zijn aan fabricagefouten van het apparaat.
4. Bovendien vervalt de garantie in het geval van een oneigenlijk of professioneel gebruik van het apparaat.
5. De fabrikant kan niet aansprakelijk gesteld worden voor eventuele beschadigingen aan personen, dingen en huisdieren die -rechtstreeks of niet rechtstreeks - te wijten kunnen zijn aan het niet in acht nemen van alle regels bevat in de "Handleiding met Waarschuwingen en Instructies", m.b.t. de installatie, het gebruik en het onderhoud van het product.
6. De koper dient zich voor de garantie eerst te richten tot de verkoper.

SERVICE

De reparatie van de onderdeken moet uitgevoerd worden bij een geautoriseerde technische dienst. Indien de defecte deken nog binnen de garantietermijn valt, moet hij naar de technische dienst gebracht worden voor de vervanging/reparatie voorzien van de bijhorende aankoopbon of factuur die de datum van verkoop of aankoop bevestigt. Gelieve zich voor assistentie tot de verkoper te wenden.

WEGGOIEN



De verpakking van het product bestaat uit recycleerbaar materiaal. Gooi het weg conform met de normen voor bescherming van het milieu.



Krachtens de Europese norm 2002/96/EG moet het afgedankte apparaat op conforme wijze weggegooid worden. De recycleerbare materialen van het apparaat moeten teruggewonnen worden om milieuvervuiling te voorkomen. Wendt u tot de plaatselijke afvaldienst of tot de verkoper van het apparaat voor meer informatie.

Dreamland
by **IMETEC**

M1000061
0512 (MMYY)